



PEDall BALANCE HEAD - základ



PEDall BALANCE HEAD - keramika beton



Základní terč PEDall CLASSIQ - pevná hlava



Nasazená kyvná hlava na PEDall CLASSIQ

Kyvná hlava k montáži na běžný terč PEDall CLASSIQ + WOOD

Kyvná hlava **PEDall BALANCE HEAD** slouží k jednoduchému a samočinnému vyrovnávání spádu a nerovnosti na podkladní vrstvě. Největší výhodou této kyvné hlavy je, že se instaluje na běžný terč a tedy nepotřebujete výměnu terčů za jiný typ, jednoduše si z běžného terče upravíte pomocí této hlavy na terč kyvný s vyrovnáním spádu 0-7%.

VÝHODY PEDall BALANCE HEAD

- Není nutnost jiných terčů a výměn.
- Jeden typ hlavy pro keramiku, beton, dřevo i WPC.
- V případě potřeby změny jednoduché řešení.
- Velký rozsah vyrovnání 0-7%
- Rychlost úpravy z pevného terče na terč s kyvnou hlavou.

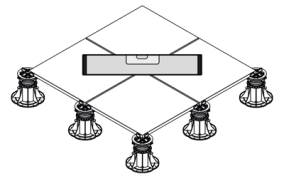

TECHNICKÉ INFORMACE

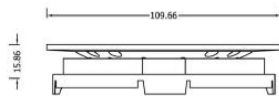
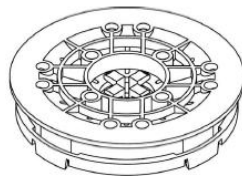

Rozměr = 109 x 16mm

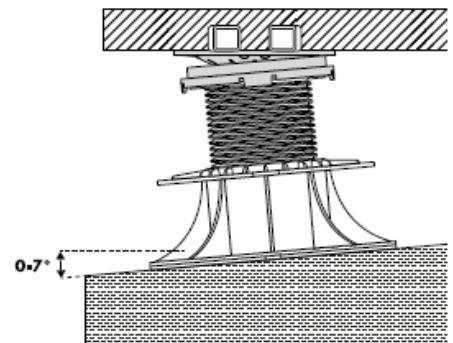

Vyrovnání spádu 0-7%

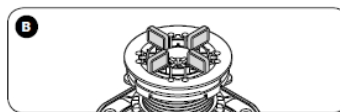
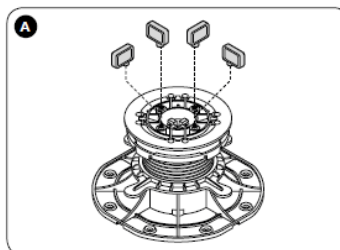

Využití pro keramiku a beton

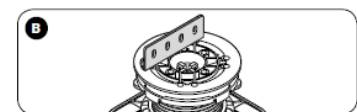
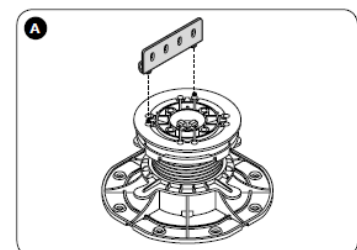

Využití pro dřevo a WPC



DODATEČNÉ INFORMACE: Výše uvedené informace jsou poskytovány podle našeho nejlepšího vědomí. Podmínky vzniklé během aplikace nemá společnost ALLIQ s.r.o. pod kontrolou, proto za ne nese odpovědnost.



PEDall CLASSIQ s kyvnou hlavou BALANCE



PEDall CLASSIQ s kyvnou hlavou BALANCE



PEDall CLASSIQ WOOD + BALANCE



PEDall CLASSIQ s kyvnou hlavou BALANCE

KDE VYUŽIJEME PEDall BALANCE HEAD

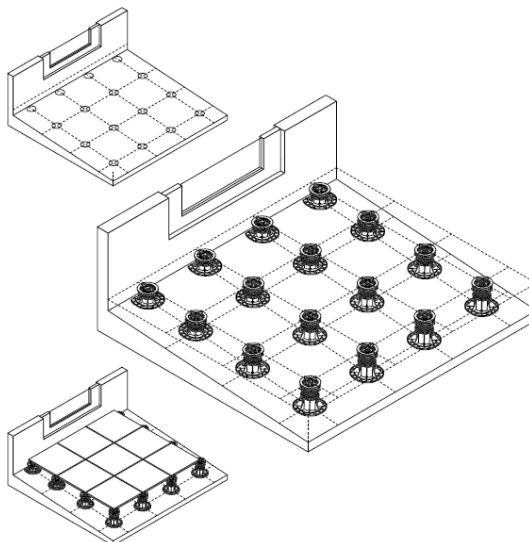
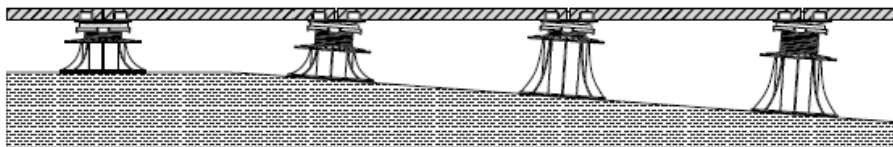

- Místa se spádovaným povrchem.
- Mírné nerovnosti na podkladu.
- Spáry hydroizolace + ostatní náhlé nerovnosti.
- Kde chceme zjednodušit a zrychlit realizaci.



MONTÁŽ KYVNÉ HLAVY NA TERČ

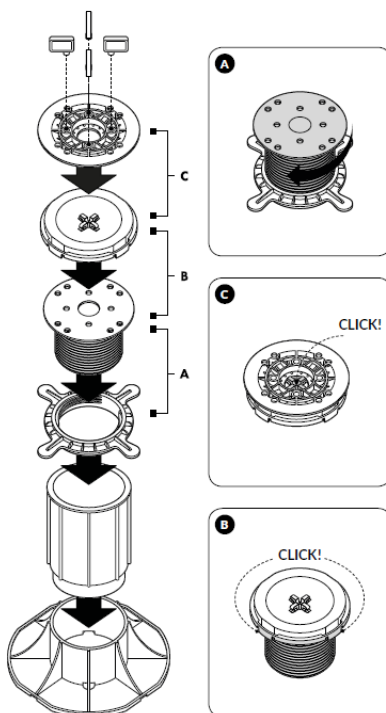

Popis montáže PEDall CLASSIQ BALANCE

- 1.) Běžné složení terče PEDall CLASSIQ (WOOD)
- 2.) Na hlavu terče se cvaknutím osadit kyvnou hlavu.
- 3.) Na kyvnou hlavu osadit vymezení, které je potřeba dle technického listu PEDall CLASSIQ.
- 4.) Kontrola, že hlava z terče nepadá.

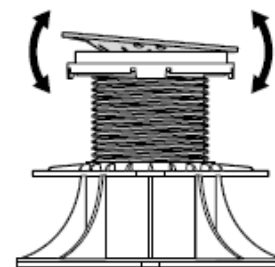

Vyrovnání spádu 0-7‰